

巻頭特集
INDEX
・ハツリ
研削
研磨
集じん・ブロフ
切断・曲げ
大入れ
切削・ホソ穴・
エア工具
木工機械
その他
エンジン工具
園芸工具
産業用機器

かくはん機 (注) 食品類や引火または爆発の恐れのある材料、周辺ではご使用しないでください。

能力(スクリュ径) **150mm** 43

- 水溶性ペンキ等の粘度の低い材料のかくはんに
- 無段変速でかくはん速度が調整可能
- スロースタートで材料のはね返りが少ない



UM 15V ¥24,800

能力(スクリュ径) **220mm** 43

- 壁材・モルタルなどの粘度の高い材料のかくはん
- 無段変速でかくはん速度が調整可能
- スロースタートで材料のはね返りが少ない

低速高トルク形



UM 22V ¥29,800

別売部品 かくはん機・隅べら

軽々かくはんスピードアップ!

- かくはんスピードが速い!
- 缶の隅までよく混ぜる!
- 容器を傷つけない!
- オールステンレス製!

(注) モルタル等の高粘度材料には適しません

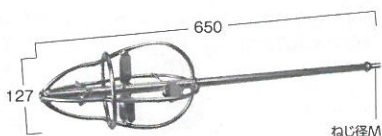

コードNo.0000-3472 ¥19,800

能力(スクリュ径) **150mm** 43

- 水溶性ペンキ等の粘度の低い材料のかくはん
- 外装式カーボンブラシ採用



UM 15SA ¥29,800

能力(スクリュ径) **150mm** 41

- 水溶性ペンキ等の粘度の低い材料のかくはん



UM 15 ¥26,400

能力(スクリュ径) **220mm** 43

- モルタル等の粘度の高い材料のかくはん

低速高トルク形



UM 22 ¥32,000

形名	能力(スクリュ径)mm	電源V	電流A	消費電力W	回転数min ⁻¹ (回/分)	質量kg	コードm	標準付属品
UM 15V	150	単相100	7.8	740	0~1,200	3.6	2心・2.5	φ150スクリュ(A3)、シャフト(A1)、サイドハンドル、片ロスバナ(17mm)、両ロスバナ(17mm×19mm)
UM 22V	220		7.8	740	0~550	4.4	2心・2.5	φ220スクリュ(B3)、シャフト(B3)(ステンレス製)、サイドハンドル、ハンドルジョイント、片ロスバナ(17mm)、両ロスバナ(17mm×19mm)
UM 15SA	150		7.6	730	1,100	3.3	2心・2.5	φ150スクリュ(A3)、シャフト(A1)、サイドハンドル、片ロスバナ(17mm)、両ロスバナ(17mm×19mm)
UM 15	150		6.5	620	1,100	3.3	3心・2.5	φ115スクリュ(A1)、シャフト(A1)、サイドハンドル、ハンドルジョイント、片ロスバナ(17mm)、両ロスバナ(17mm×19mm)、ホルダー(A)
UM 22	220		7.2	700	400	4.2	3心・2.5	φ180スクリュ(B1)、シャフト(B1)組、ホルダー(A)、サイドハンドル、ハンドルジョイント、片ロスバナ(12mm/17mm)、両ロスバナ(17mm×19mm)

別売部品 かくはん機

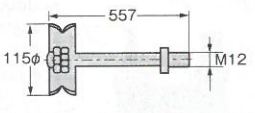
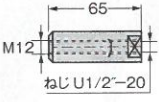
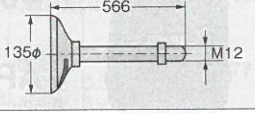
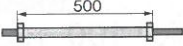
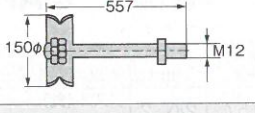
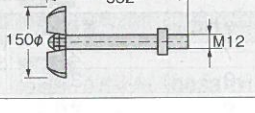
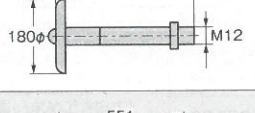
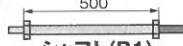
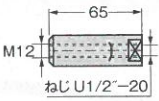
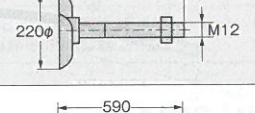
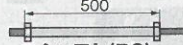
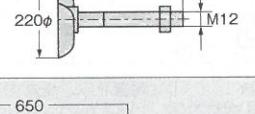
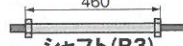
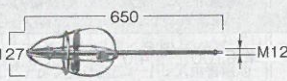
用途・スクリュ形状	寸法(mm)	シャフト	ホルダ	適用機種	
スクリュ(A1) (UM 15標準付属) コードNo.981706 ¥1,600 材質: ステンレス 外径: 115mm、穴径: 10mm (M10袋ナット) リシン等吹付け材				UM 15V、 UM 15SA、 UM 15	
スクリュ(A2) コードNo.981707 ¥2,100 材質: アルミ 外径: 135mm ねじ径: φ10mm リシン等吹付け材			ホルダー(A) 材質: ステンレス コードNo.981703 ¥1,900 (UM 15標準付属)		
スクリュ(A3) (UM 15SA/UM 15V標準付属) コードNo.313968 ¥1,600 材質: ステンレス 外径: 150mm、穴径: φ10mm (M10袋ナット) リシン等吹付け材		シャフト(A1) コードNo.981704 ¥3,000 材質: ステンレス (UM 15V、UM 15SA UM 15標準付属)	ホルダー(A) 材質: 普通棒鋼 コードNo.981738 ¥1,300 (UM 15SA標準付属)		
スクリュ(A4) コードNo.316252 ¥3,200 材質: ステンレス 外径: 150mm 穴径: φ10mm (M10袋ナット) リシン等吹付け材					
スクリュ(B1) (UM 22標準付属) コードNo.981742 ¥2,100 材質: アルミ 外径: 180mm、穴径: φ13mm (W5/16×20ボルト) 壁材・モルタル				UM 22 UM 22V	
スクリュ(B2) コードNo.981743 ¥4,600 材質: アルミ 外径: 220mm ねじ径: φ12mm せんい壁・ すざ入りブラスター					ホルダー(A) 材質: 普通棒鋼 コードNo.981738 ¥1,300 (UM 22、UM22V標準付属)
スクリュ(B3) (UM 22V標準付属) コードNo.0033-4516 ¥3,700 材質: アルミ 外径: 220mm ねじ径: φ10mm 壁材・モルタル					
隅べら コードNo.0000-3472 ¥19,800 材質: ステンレス 外径: 127mm				UM 15V、UM 22V、 UM 15SA、 UM 15、UM 22	